

Form A

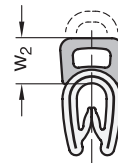
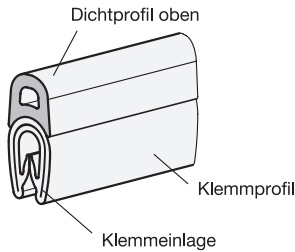
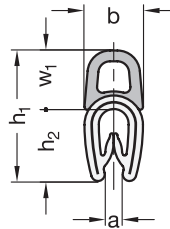
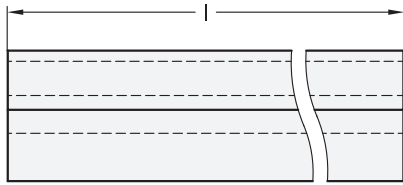

2 Form

- A Dichtprofil oben
- D Dichtprofil seitlich

Form D

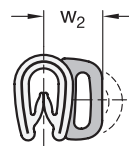
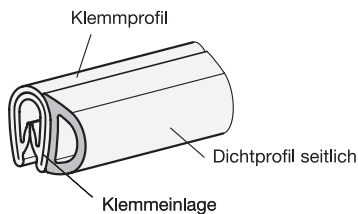
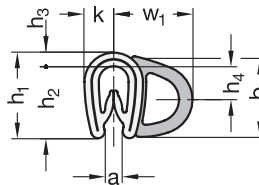
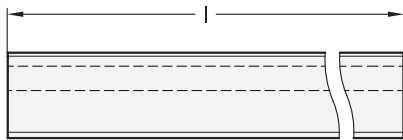

1

3

Form A

h ₁	Länge l in Meter		a Klemmbereich	b	h ₂	r ₁	r ₂	r ₃	w ₁	w ₂ bei 50% der zul. Verformung
14,5	20	50	1 - 2	6,5	8	40	20	10	6,5	5,25

1

3

Form D

h ₁	Länge l in Meter		a Klemmbereich	b	h ₂	h ₃	h ₄	k	r ₁	r ₂	r ₃	r ₄	w ₁	w ₂ bei 50% der zul. Verformung
9,5	20	50	1 - 2	9	8	1,5	4	3,25	15	20	30	50	8,75	6,75

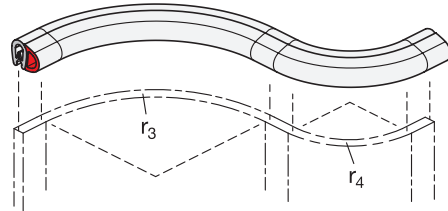
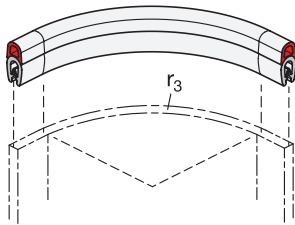
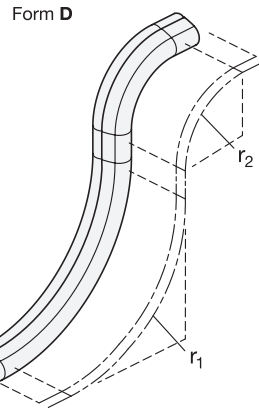
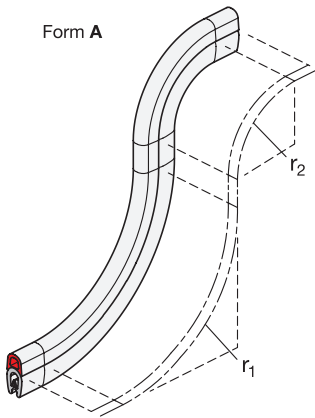

Ausführung

- Klemmprofil
Polyvinylchlorid (PVC)
- schwarz
- Härte 70±5 Shore A
- Dichtprofil
Ethylen-Propylen-Dien-Kautschuk (EPDM)
- schwarz
- Härte 25±5 Shore A
- Klemmeinlage
Stahl-Klemmband
- temperaturbeständig -40 °C bis 90 °C
- witterungsbeständig
- *Elastomer-Eigenschaften* → Seite 2158
- *Kunststoff-Eigenschaften* → Seite 2158
- RoHS

Hinweis

Kantenschutz-Dichtprofile GN 2182 werden zur Abdichtung von Türen, Klappen und Luken eingesetzt. Dazu werden die Profile von Hand auf die Stirnflächen von Blechen oder Platten aufgedrückt. Die eingebettete Klemmeinlage schützt vor selbstständigem Lösen. Kleber oder andere Befestigungsmittel werden nicht benötigt.

Verbaut sollte das Profil durch die abzudichtenden Bauteile eine Verformung erfahren, welche dem Maß w_2 entspricht. So kann eine optimale Dichtwirkung sichergestellt werden. Um eine dauerhafte Dichtheit der Profile zu gewährleisten und um die Montage zu erleichtern wird empfohlen, die angegebenen Richtwerte für die Verlegeradien ($r_1...r_4$) einzuhalten.

siehe auch...

- *Technische Hinweise* → Seite 1273
- *Kantenschutz-Dichtprofile GN 2180* → Seite 1274
- *Kantenschutz-Profile GN 2184* → Seite 1282

Bestellbeispiel

GN 2182-9,5-D-20

1	h_1
2	Form
3	Länge l

