

**2 Form**

- T** mit Zugachse, mit Gegenhalter
- TF** ohne Zugachse, ohne Gegenhalter
- TG** mit Zugachse, mit Gegenhalter, mit Zuganker mit Öse
- TT** mit Zugachse, mit Gegenhalter, mit Zuganker mit T-Stück
- TU** mit Zugachse, mit Gegenhalter, mit Zuganker mit Haken

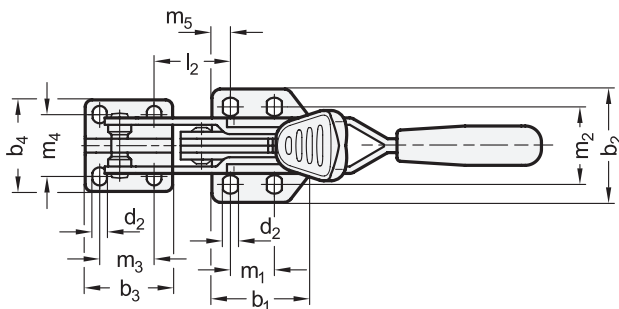

Form TF

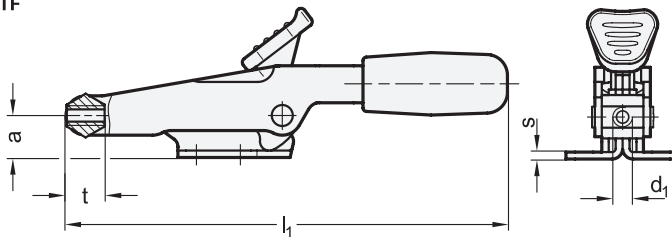

Funktionsprinzip

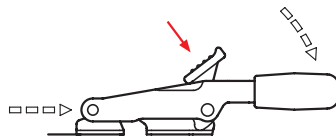

Größe	F <sub>H</sub> in N Haltekraft	a	b <sub>1</sub>	b <sub>2</sub>	b <sub>3</sub>	b <sub>4</sub>	b <sub>5</sub>	b <sub>6</sub>	b <sub>7</sub>	d <sub>1</sub>	d <sub>2</sub>	d <sub>3</sub>	d <sub>4</sub>	d <sub>5</sub>	h <sub>1</sub> ≈	h <sub>2</sub>	h <sub>3</sub>	h <sub>4</sub>	h <sub>5</sub>
500	5000	19	50	49	35	34	18	38	10	M 8	8,5	6,7	7	8	45	17	65	30	28
1000	10000	28	61	63	50	41	26	50	11	M 10	8,5	8,5	9	10	56	20	74	40,5	39

Größe	l <sub>1</sub> ≈	l <sub>2</sub> ≈	l <sub>3</sub> ≈ Form TG	l <sub>4</sub> ≈ Form TT	l <sub>5</sub> ≈ Form TU	l <sub>6</sub>	m <sub>1</sub>	m <sub>2</sub>	m <sub>3</sub>	m <sub>4</sub>	m <sub>5</sub>	m <sub>6</sub>	r ≈	s	t	w <sub>1</sub> Hub	w <sub>2</sub> ≈ Verstellweg
500	197	33	76,5	76,5	76,5	34	19	33,5	19	22,3	8	25,4	35	3	16	83	8
1000	242	34	95,5	93	93	42	32	45	31	25,4	8	31	45	4	19	110	12

Form **TG**  
Zuganker mit Öse

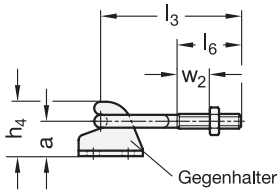

Form **TT**  
Zuganker mit T-Stück

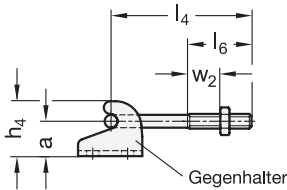

Form **TU**  
Zuganker mit Haken

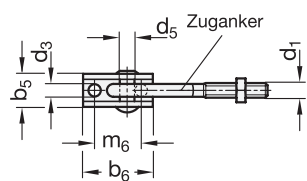
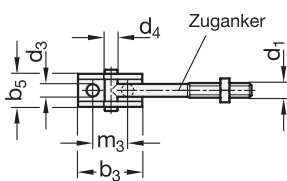
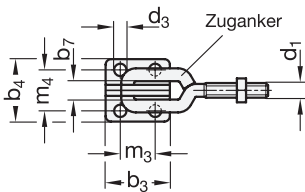
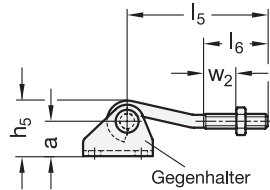

**Ausführung**

- **Stahl**
  - Einsatzstahl C10 verzinkt, blau passiviert
  - Zuganker Stahl St 37 verzinkt, blau passiviert
- **Edelstahl** NI
  - nichtrostend, 1.4301
  - alle beweglichen Teile mit Spezialfett geschmiert
  - solide geformter Kunststoffgriff rot, ölbeständig
  - *Edelstahl-Eigenschaften* → Seite 1883
  - **RoHS**



**Hinweis**

Verschlußspanner GN 850.2 sind in der Spannstellung gegen unbeachtetes oder durch Vibrationen verursachtes Lösen verriegelt. Zum Lösen wird die Verriegelung per Einhandbedienung aufgehoben.

Sie sind besonders für das schnelle Verschließen und Befestigen von Deckeln, Klappen und Formen geeignet.

Beim Spannen wird die Schwenkbewegung des Betätigungshebels in eine Axialbewegung der Zugachse / des Zughakens umgewandelt und sorgt für ein formschlüssiges Halten.

Verschlußspanner der Form T sind mit einer am Spannarm fest verbundenen Zugachse ausgestattet. Die Form TF kann durch das Anbringen von individuellen Zugankern für spezifische Anwendungen verwendet werden. Zuganker von Verschlußspannern der Formen TG, TT und TU sind entlang des Vestellwegs  $w_2$  justierbar.

siehe auch...

- *Allgemeine Hinweise zu Schnellspannern* → Seite 654
- *Verschlußspanner GN 850.1 (Stahl / Edelstahl)* → Neuheiten

Bestellbeispiel (Stahl)	
1	Größe
GN 850.2-1000-TU	
2	Form

Bestellbeispiel (Edelstahl)	
1	Größe
GN 850.2-500-TT-NI	
2	Form
3	Werkstoff